

# Kolleksjonsoversikt VÅR2023

*Haugtussa*



*Haugt*

**Stina Rytter Norheim:** [stina@lilleba.no](mailto:stina@lilleba.no), tlf 476 05 266

\*Vi tar forbehold om feil i produktarket, og store endringer i valutakurs.

# Haugtussa

**Arne Garborgs diktsamling «Haugtussa» er både en sterk fortelling og en hyllest til jærnaturen.**

I det åpne jærlandskapet vandrer Veslemøy, kalt Haugtussa på grunn av de synske evnene sine. Hun gjeter sauer og kyr, sitter ved rokken eller steller dyra i fjøset. Gjennom diktene trer Veslemøys bakgrunn og miljø fram. Den sky og fattige jenta utvikler et kjærlighetsforhold til Jon, som sviker henne. Veslemøy sørger så dypt at hun er nær ved å ta livet av seg, men klarer å komme seg ut av mørket. Fortellingen rammes inn av nære skildringer av skiftende vær og årstider, jærlandskapets folk, planter og dyr, og krydres med synene hennes – en verden full av troll, huldrer og drauger og andre underjordiske skapninger . . .

**I arbeidet med kolleksjonen «Haugtussa» har Lilleba hentet inspirasjon til mønstrene fra flere aspekter ved Garborgs diktning, og fra tekstilkunst med motiv fra dikt.**

*Mose*

*Vestemøy*

*Fuglar*

*Blåbær-td*

*Sporven*

*Havst*

*Måneskinsmøyane*

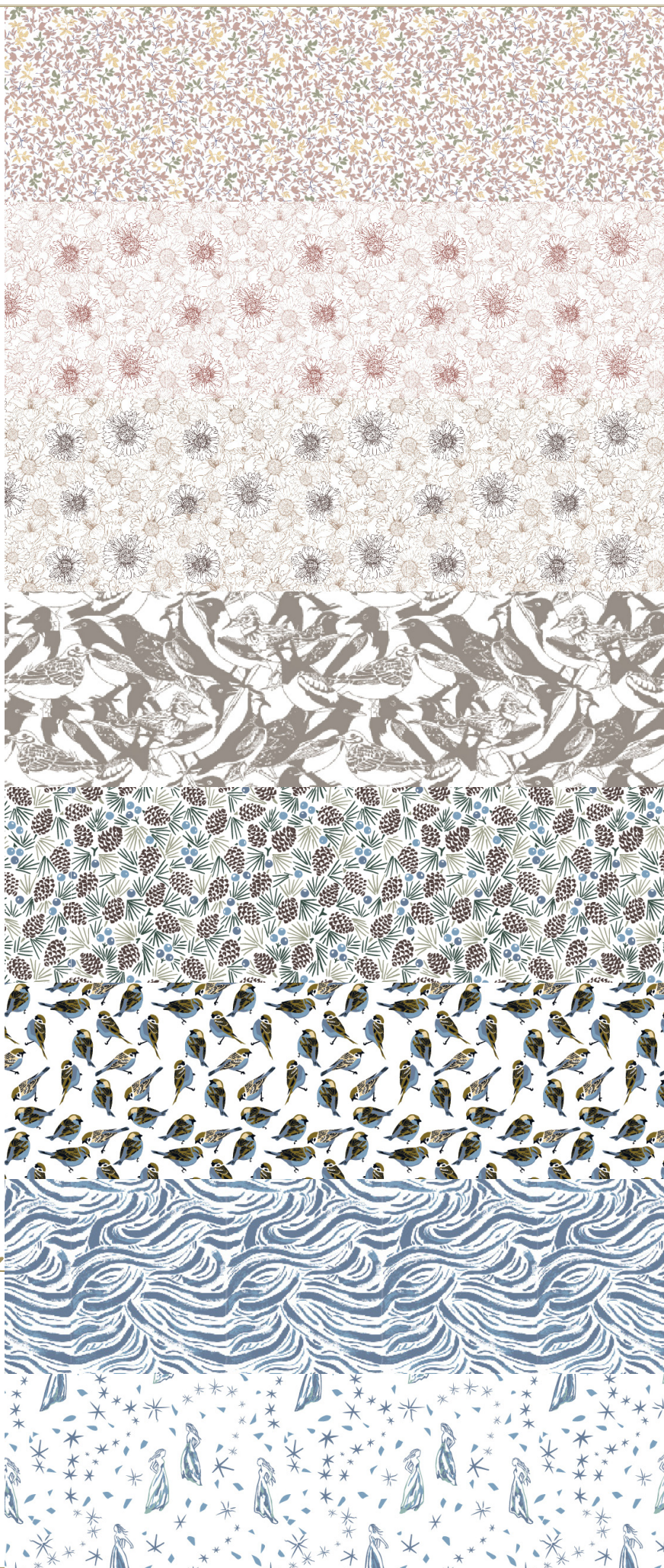

## Mose

"So sat me kvilte  
på Moseseng  
å du, det var  
blide Dagar."

Sitatet er fra diktet "Laget", om vakre minner fra varme dager med dans og lek. Vårt bestselgende mønster "Mose" har derfor fått nytt liv med glade, drømmende farger.

## Veslemøy

"Ho er mager og myrk og mjaa  
med brune og reine Drag  
og Augo djupe og graa'  
og stilslegt, drøymande Lag."

Beskrivelsen av Veslemøy inspirerte designer Aleksandra til å gi det feminine blomstermønsteret beige og brune toner. Unge Veslemøy har både en mørk og en lys side, så mønsteret har også fått en rosa variant.

## Fuglar

«Vi – vipp! Segjer viba,  
ho rid seg so høg ein hest.  
Fjør hev ho i hatten,  
og fløyels kufte,  
og kvite silkevest.»

Vår designer Aleksandra har håndtegnet dette mønsteret, som inneholder alle fuglene i diktet «Fuglar» - kråke, skjære, stare, vipe, erle og lerke. Kikk nøye etter, så finner du dem!

## Blåbær-lid

"Å nam-nam,  
så søtt og godt!  
Ja når det  
slik seg lagar!  
Og allestad  
blått i blått"

Mønsteret «Blåbær-lid» er inspirert av diktet med samme navn. Naturen vår byr på mye godt, og å sove i dette mønsteret kan fort gi søte sommerdrømmer om bugnende blåbærris . . .

## Sporven

"Smaa-Sporven gjeng i Tune  
og tippar Korn og ribbar Straa  
og hev so god ein Une  
og lær åt Katten graa."

Diktet «Sporven» er lystig tonesatt og har blitt en kjent og kjær barnesang. Akkurat som i sangen tripper småspurvane i mønsteret fornøyd rundt på tunet. De små vil elske å synge om dem med Sporven-pysjen på!

## Haust

"No rullar Have svært mot Land  
med Skùm um skavlande Ryggir  
og bryt seg sprengt mod Øydestrand,  
der berre Vindtroll byggjer."

Mønsteret «Haust» er håndmalt av designeren vår. Hun ville vise det majestetiske, litt skumle, men også svært imponerende Norskehavet Arne Garborg beskriver i dette diktet.

## Måneskinsmøyane

«Kvite Møyar som gjeng i Ring; stille sviv dei i Stig og Sving. Det er som ein Dans i Draumar til Takt av stilslegt Sylvklokke-kling.	Bygde er dei av Lufti blå; Kjolar av Måneflor hev dei på, sauma med Stjerneglitte, løynadne lett dei barmar små.»
--	--

Mønsteret basert på diktet «Måneskinsmøyane» er inspirert av tekstilkunstverket med samme navn, av kunstnerne Herborg Kverneland og Herborg Larsen, 2001. Verket er utstilt i rådhuset til Time kommune. Designer Aleksandra har designet det drømmende mønsteret i tett samarbeid med Kverneland

# BABY

## Vår 2023 "Haugtussa"



**Navn: TUVA**

Modell: Pysj

Mønster: Haust blå

56, 62, 68, 74, 80, 86, 92, 98, 104

Pris: 185,- (veil. utsalgspris 499,-)

Minimum 12 stk



**Navn: TUVA**

Modell: Pysj

Mønster: Mose rosa

56, 62, 68, 74, 80, 86, 92, 98, 104

Pris: 185,- (veil. utsalgspris 499,-)

Minimum 12 stk



**Navn: TUVA**

Modell: Pysj

Mønster: Blåbær-lid

56, 62, 68, 74, 80, 86, 92, 98, 104

Pris: 185,- (veil. utsalgspris 499,-)

Minimum 12 stk

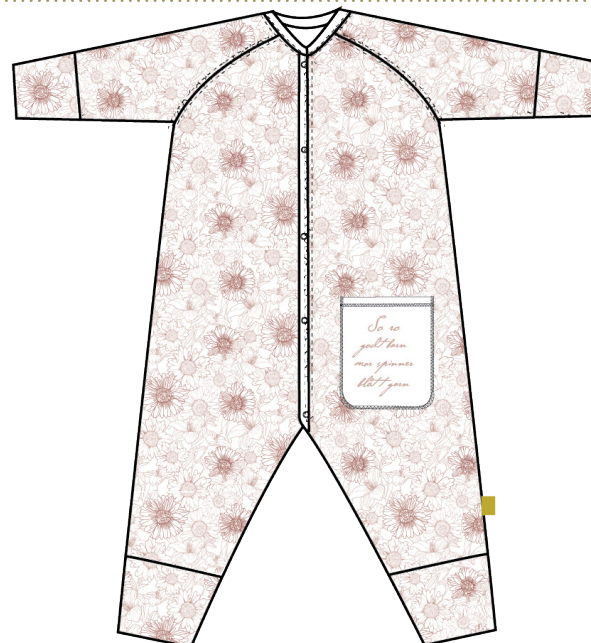

**Navn: TUVA**

Modell: Pysj

Mønster: Veslemøy rosa

56, 62, 68, 74, 80, 86, 92, 98, 104

Pris: 185,- (veil. utsalgspris 499,-)

Minimum 12 stk

\*Vi tar forbehold om feil i produktarket, og store endringer i valutakurs.

# BABY

Vår 2023  
"Haugtussa"



**Navn: TUVA**

Modell: Pysj

Mønster: Sporven

56, 62, 68, 74, 80, 86, 92, 98, 104

Pris: 185,- (veil. utsalgspris 499,-)

Minimum 12 stk



**Navn: BRUNO**

Modell: Smekke/halstørkle

Mønster: Sporven

Str.: One size

Ant.: \_\_\_\_\_

Pris: 36,- (veil. utsalgspris 99,-)

Minimum 10 stk



**Navn: BRUNO**

Modell: Smekke/halstørkle

Mønster: Mose rosa

Str.: One size

Ant.: \_\_\_\_\_

Pris: 36,- (veil. utsalgspris 99,-)

Minimum 10 stk

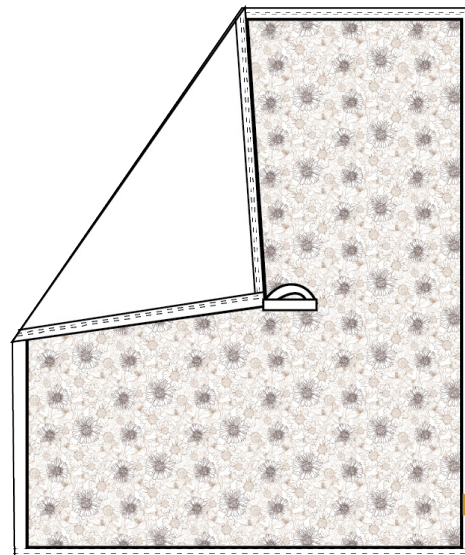

**Navn: MATHILDE**

Modell: Babyteppe/laken

Print: Veslemøy beige

Str.: 87 x 137

Ant.: \_\_\_\_\_ / Rosa

Pris: 199,- (veil. utsalgspris 399,-)

Minimum 6 stk

# BARN

## Vår 2023 "Haugtussa"



**Navn: SISI**

Modell: Kjole

Mønster: Veslemøy rosa

Str.: 98/104, 110/116, 122/128, 134/140, 146/152, 158/164  
Ant.: \_\_\_\_\_/\_\_\_\_\_/\_\_\_\_\_/\_\_\_\_\_/\_\_\_\_\_/\_\_\_\_\_

**Pris: 222,- (veil. utsalgspris 599,-)**

Minimum 8 stk



**Navn: SISI**

Modell: Kjole

Mønster: Mose rosa

Str.: 98/104, 110/116, 122/128, 134/140, 146/152, 158/164  
Ant.: \_\_\_\_\_/\_\_\_\_\_/\_\_\_\_\_/\_\_\_\_\_/\_\_\_\_\_/\_\_\_\_\_

**Pris: 222,- (veil. utsalgspris 599,-)**

Minimum 8 stk



**Navn: SISI**

Modell: Kjole

Mønster: Måneskinnsmyrane

Str.: 98/104, 110/116, 122/128, 134/140, 146/152, 158/164  
Ant.: \_\_\_\_\_/\_\_\_\_\_/\_\_\_\_\_/\_\_\_\_\_/\_\_\_\_\_/\_\_\_\_\_

**Pris: 222,- (veil. utsalgspris 599,-)**

Minimum 8 stk



**Navn: SOL SETT**

Modell: Trøye og jogger

Mønster: Mose rosa

Str.: 98/104, 110/116, 122/128,  
Ant.: \_\_\_\_\_/\_\_\_\_\_/\_\_\_\_\_

Str.: 134/140, 146/152, 158/164  
Ant.: \_\_\_\_\_/\_\_\_\_\_/\_\_\_\_\_

**Pris: 277,- (veil. utsalgspris 749,-)**

Minimum 8 stk

# BARN

Vår 2023  
"Haugtussa"



**Navn: LALA LOVE**  
Modell: Tunika og shorts  
Mønster: Veslemøy rosa

Str.: 98/104, 110/116, 122/128,  
Ant.: \_\_\_\_\_/\_\_\_\_\_/\_\_\_\_\_

Str.: 134/140, 146/152, 158/164  
Ant.: \_\_\_\_\_/\_\_\_\_\_/\_\_\_\_\_

**Pris: 222,- (veil. utsalgspris 599,-)**

Minimum 6 stk



**Navn: JACK SETT**  
Modell: T-skjorte og shorts  
Mønster: Sporven

Str.: 98/104, 110/116, 122/128,  
Ant.: \_\_\_\_\_/\_\_\_\_\_/\_\_\_\_\_

Str.: 134/140, 146/152, 158/164  
Ant.: \_\_\_\_\_/\_\_\_\_\_/\_\_\_\_\_

**Pris: 222,- (veil. utsalgspris 599,-)**

Minimum 6 stk



**Navn: TIDE SETT**  
Modell: Trøye og jogger  
Mønster: Haust blå

Str.: 98/104, 110/116, 122/128,  
Ant.: \_\_\_\_\_/\_\_\_\_\_/\_\_\_\_\_

Str.: 134/140, 146/152, 158/164  
Ant.: \_\_\_\_\_/\_\_\_\_\_/\_\_\_\_\_

**Pris: 277,- (veil. utsalgspris 749,-)**

Minimum 8 stk

*No rullar havet  
svært mot land  
med skum um  
skarlande ryggir*

Haustr, Arne Garborg



# DAME

## Vår 2023 "Haugtussa"



**Navn: RAGNHILD**

Modell: Longs

Mønster: Haust blå

Str.: XS S M L XL  
Ant.: \_\_\_/\_\_\_/\_\_\_/\_\_\_/\_\_\_/

**Pris: 277,- (veil. utsalgspris 749,-)**

Minimum 8 stk



**Navn: RAGNHILD**

Modell: Trøye

Mønster: Haust blå

Str.: XS S M L XL  
Ant.: \_\_\_/\_\_\_/\_\_\_/\_\_\_/\_\_\_/

**Pris: 296,- (veil. utsalgspris 799,-)**

Minimum 8 stk



**Navn: BILLIE SETT**

Modell: T-skjorte og shorts

Print: Fuglar

Str.: XS S M L XL  
Ant.: \_\_\_/\_\_\_/\_\_\_/\_\_\_/\_\_\_/

**Pris: 278,- (veil. utsalgspris 749,-)**

Minimum 8 stk



**Navn: BILLIE SETT**

Modell: T-skjorte og shorts

Print: Haust blå

Str.: XS S M L XL  
Ant.: \_\_\_/\_\_\_/\_\_\_/\_\_\_/\_\_\_/

**Pris: 278,- (veil. utsalgspris 749,-)**

Minimum 8 stk

# DAME

## Vår 2023 "Haugtussa"

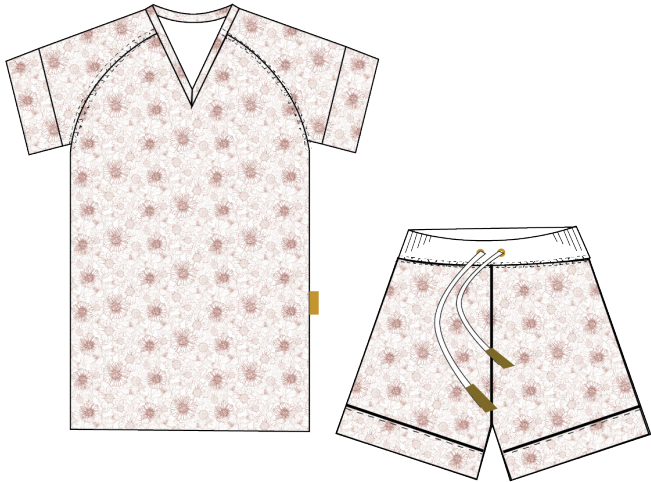

**Navn: BILLIE SETT**

Modell: T-skjorte og shorts  
Print: Veslemøy rosa

Str.: XS S M L XL  
Ant.: \_\_\_/\_\_\_/\_\_\_/\_\_\_/\_\_\_

**Pris: 278,- (veil. utsalgspris 749,-)**

Minimum 8 stk

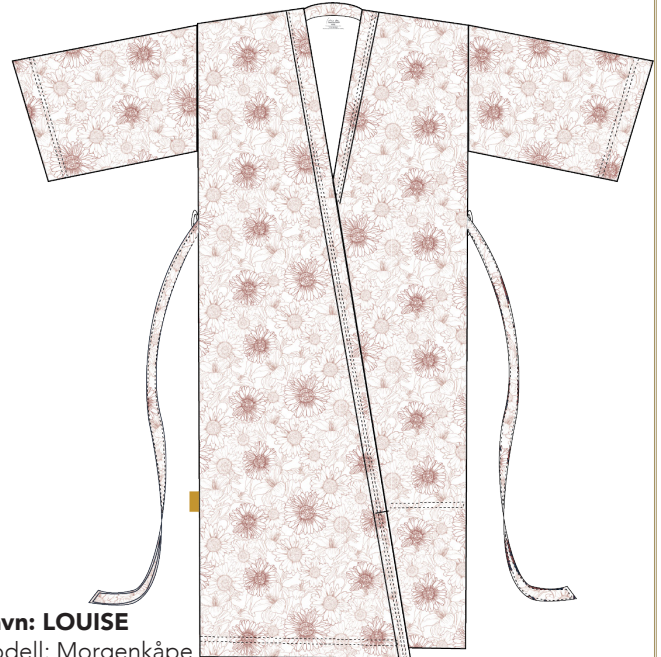

**Navn: LOUISE**

Modell: Morgenkåpe  
Print: Veslemøy rosa

Str.: S/M L/XL  
Ant.: \_\_\_/\_\_\_

**Pris: 592,- (veil. utsalgspris 1599,-)**

Minimum 4 stk



**Navn: ANDREA**

Modell: T-skjorte  
Mønster: Mose rosa

Str.: XS S M L XL  
Ant.: \_\_\_/\_\_\_/\_\_\_/\_\_\_/\_\_\_

**Pris: 240,- (veil. utsalgspris 649,-)**

Minimum 8 stk



**Navn: ANDREA**

Modell: T-skjorte  
Mønster: Veslemøy beige

Str.: XS S M L XL  
Ant.: \_\_\_/\_\_\_/\_\_\_/\_\_\_/\_\_\_

**Pris: 240,- (veil. utsalgspris 649,-)**

Minimum 8 stk

\*Vi tar forbehold om feil i produktarket, og store endringer i valutakurs.

# Vår 2023

## "Haugtussa"



**Navn: GODIVA**  
 Modell: T-skjorte  
 Mønster: Fuglar

Str.: XS S M L XL  
 Ant.: \_\_\_/\_\_\_/\_\_\_/\_\_\_/\_\_\_

**Pris: 240,- (veil. utsalgspris 649,-)**

Minimum 8 stk



**Navn: GODIVA**  
 Modell: T-skjorte  
 Mønster: Sporen

Str.: XS S M L XL  
 Ant.: \_\_\_/\_\_\_/\_\_\_/\_\_\_/\_\_\_

**Pris: 240,- (veil. utsalgspris 649,-)**

Minimum 8 stk



**nyhet!**

**Navn: FLORA**  
 Modell: Kjole  
 Mønster: Måneskinnsmyrane

Str.: XS S M L XL  
 Ant.: \_\_\_/\_\_\_/\_\_\_/\_\_\_/\_\_\_

**Pris: 296,- (veil. utsalgspris 799,-)**

Minimum 8 stk

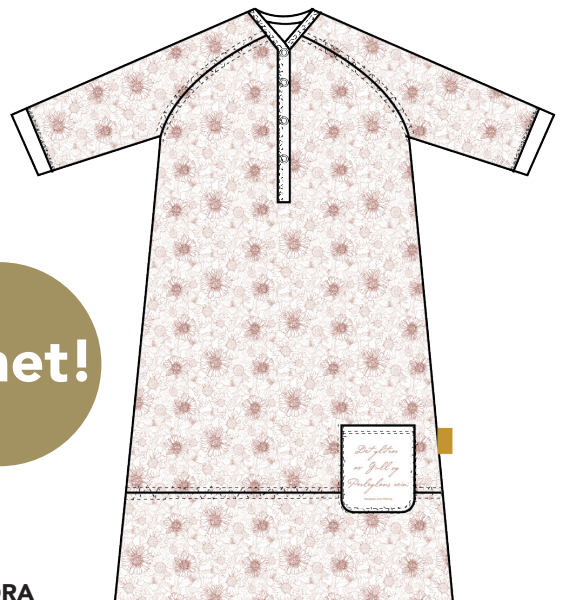

**nyhet!**

**Navn: FLORA**  
 Modell: Kjole  
 Mønster: Veslemøy rosa

Str.: XS S M L XL  
 Ant.: \_\_\_/\_\_\_/\_\_\_/\_\_\_/\_\_\_

**Pris: 296,- (veil. utsalgspris 799,-)**

Minimum 8 stk

# Vår 2023 "Haugtussa"

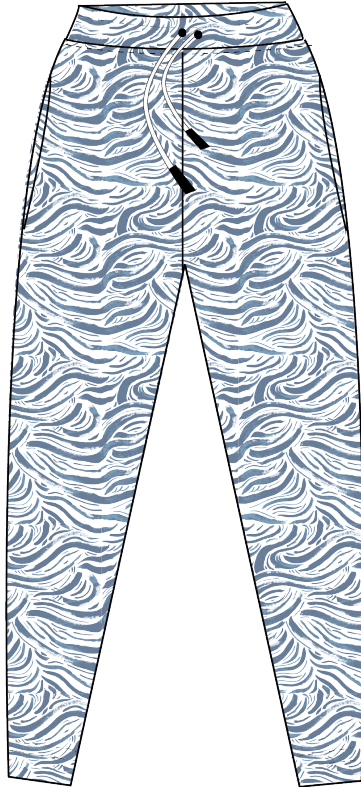

**Navn: EMIL**

Modell: Jogger  
Mønster: Haust blå

Str.: S M L XL  
Ant.: \_\_\_/\_\_\_/\_\_\_/\_\_\_

Pris: 277,- (veil. utsalgspris 749,-)

Minimum 6 stk

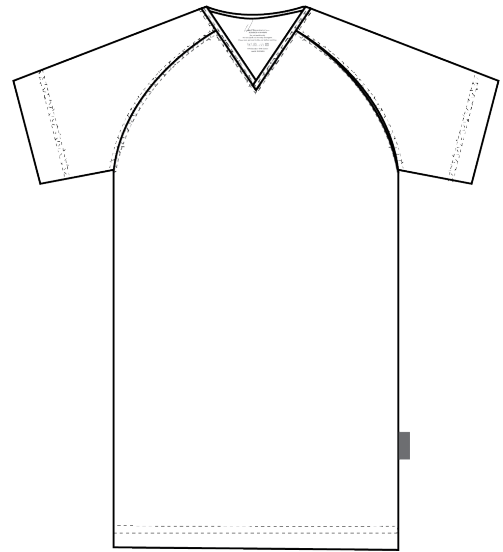

**Navn: ANDERS**

Modell: T-skjorte  
Farge: Hvit

Str.: S M L XL  
Ant.: \_\_\_/\_\_\_/\_\_\_/\_\_\_

Pris: 185,- (veil. utsalgspris 499,-)

Minimum 8 stk



**Navn: SOLVEIG**

Modell: Sovemaske  
Print: Haust blå

Str.: One size  
Ant.: \_\_\_/

Pris: 92,- (veil. utsalgspris 249,- pr. stk.)

# SENGETØY

Vår 2023  
"Haugtussa"

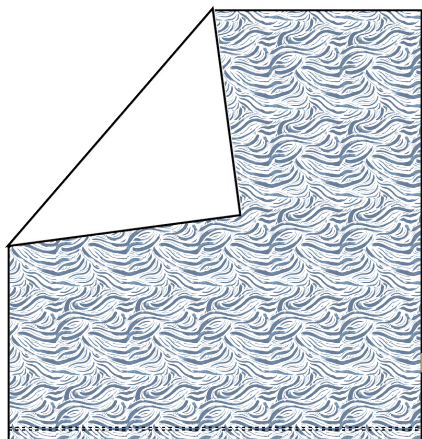
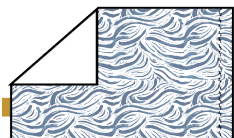

**Navn: AMANDUS**

Modell: Sengetøy  
Str.: 140x200/50x70

Mønster: Haust blå/hvit

Ant.: \_\_\_\_ /

**Pris: 774,- (veil. utsalgspris 1549,- pr. stk.)**

**Navn: AMALIE**

Modell: Sengetøy  
Str.: 140x220/50x70

Mønster: Haust blå/hvit

Ant.: \_\_\_\_ /

**Pris: 799,- (veil. utsalgspris 1599,- pr. stk.)**

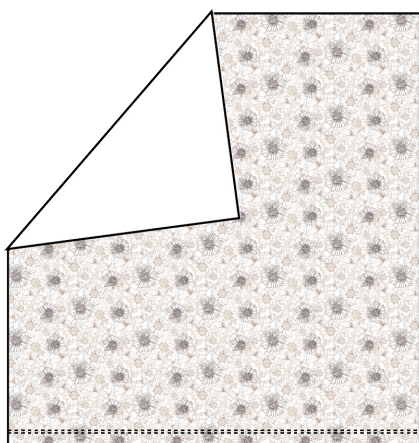

**Navn: AMANDUS**

Modell: Sengetøy  
Str.: 140x200/50x70

Mønster: Veslemøy beige/hvit

Ant.: \_\_\_\_ /

**Pris: 774,- (veil. utsalgspris 1549,- pr. stk.)**

**Navn: AMALIE**

Modell: Sengetøy  
Str.: 140x220/50x70

Mønster: Veslemøy beige/hvit

Ant.: \_\_\_\_ /

**Pris: 799,- (veil. utsalgspris 1599,- pr. stk.)**

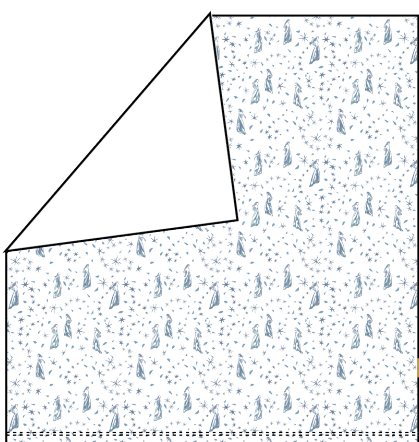
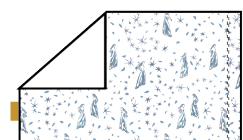

**Navn: AMANDUS**

Modell: Sengetøy  
Str.: 140x200/50x70

Mønster: Måneskinnsmyøyane/hvit

Ant.: \_\_\_\_ /

**Pris: 774,- (veil. utsalgspris 1549,- pr. stk.)**

\*Vi tar forbehold om feil i produktarket, og store endringer i valutakurs.

# SENGETØY

Vår 2023  
"Haugtussa"

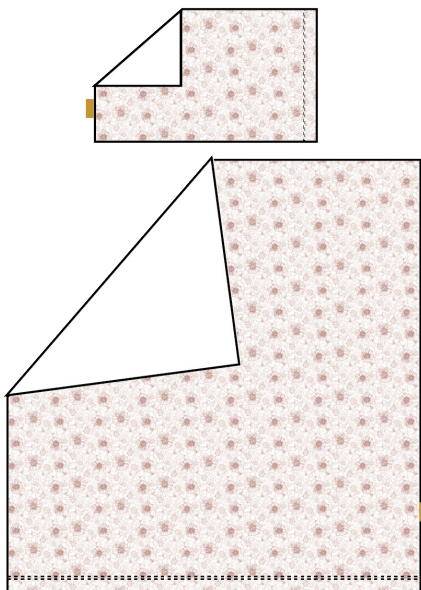

**Navn: AMANDUS**

Modell: Sengetøy

Str.: 140x200/50x70

Mønster: Veslemøy rosa/hvit

Ant.: \_\_\_\_ /

**Pris: 774,- (veil. utsalgspris 1549,- pr. stk.)**

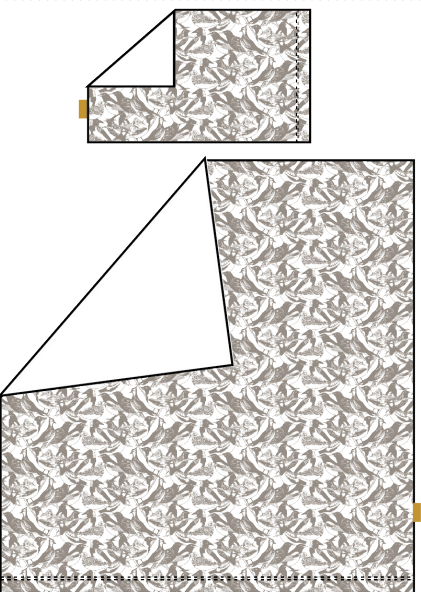

**Navn: AMANDUS**

Modell: Sengetøy

Str.: 140x200/50x70

Mønster: Fuglar/hvit

Ant.: \_\_\_\_ /

**Pris: 774,- (veil. utsalgspris 1549,- pr. stk.)**

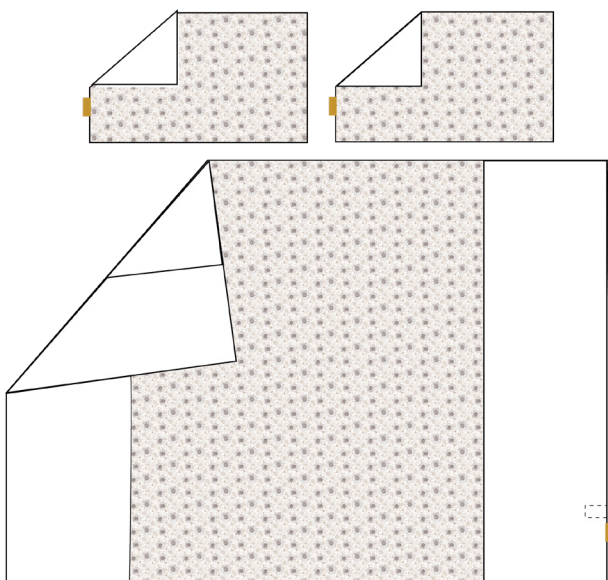

**Navn: AGNETE**

Modell: Dobbeldyne

Str.: 200x220/50x70 x 2

Mønster: Veslemøy beige/hvit

Ant.: \_\_\_\_ /

**Pris: 1199,- (veil. utsalgspris 2399,- pr. stk.)**

\*Vi tar forbehold om feil i produktarket, og store endringer i valutakurs.

# SENGETØY

Vår 2023  
"Haugtussa"

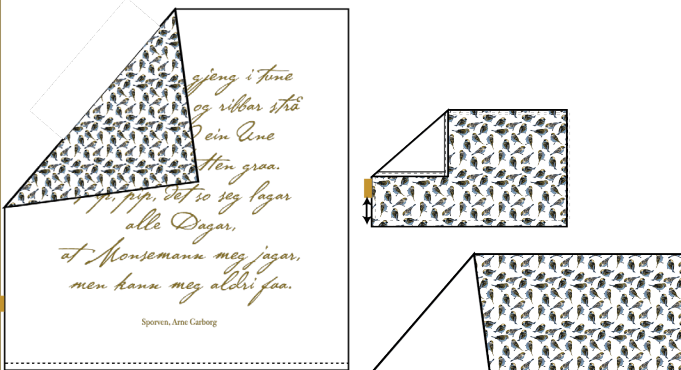

Navn: MATEO  
Modell: Sengetøy  
Str.: 65x80

Mønster: Sporven/hvit

Ant.: \_\_\_\_ /

Pris: 225,- (veil. utsalgspris 449- pr. stk.)

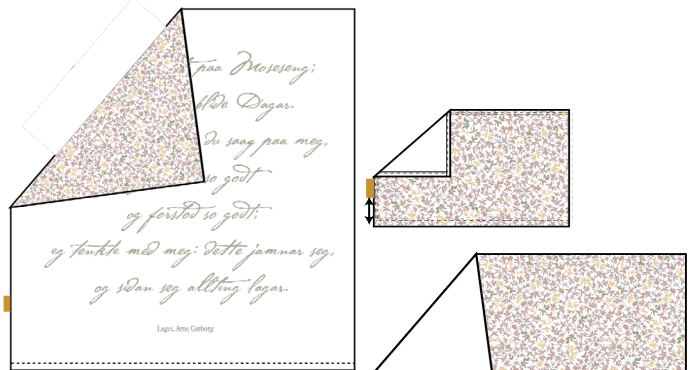

Navn: MATEO  
Modell: Sengetøy  
Str.: 65x80

Mønster: Mose rosa/hvit

Ant.: \_\_\_\_ /

Pris: 225,- (veil. utsalgspris 449- pr. stk.)

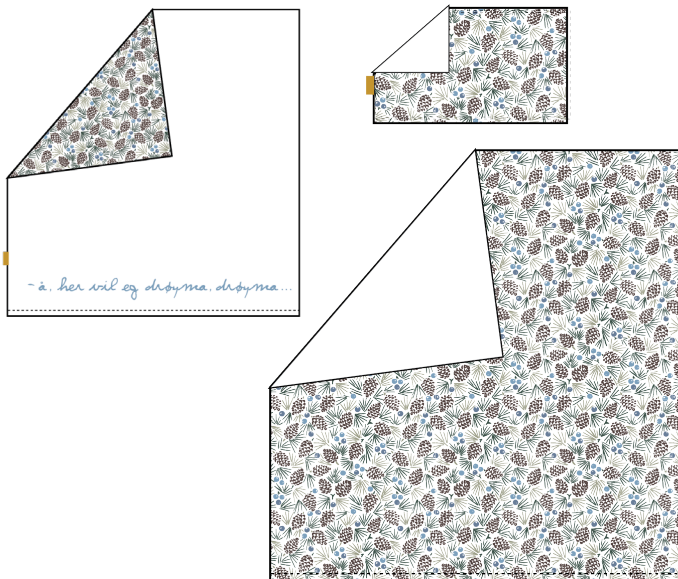

Navn: TRYGVE  
Modell: Sengetøy  
Str.: 80x100

Mønster: Blåbær-lid/hvit

Ant.: \_\_\_\_ /

Pris: 349,- (veil. utsalgspris 699- pr. stk.)

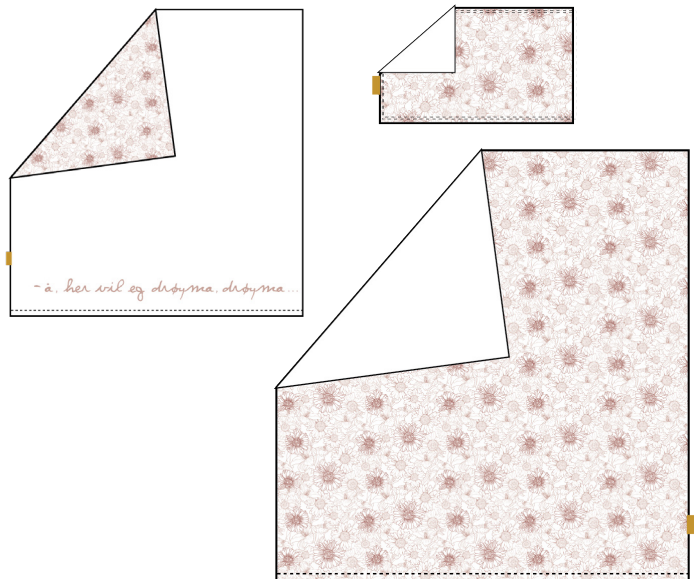

Navn: TRYGVE  
Modell: Sengetøy  
Str.: 80x100

Mønster: Veslemøy rosa/hvit

Ant.: \_\_\_\_ /

Pris: 349,- (veil. utsalgspris 699- pr. stk.)

# Kolleksjonsoversikt SOMMER2023

*Haugtussa*



*Valmuer*

Stina Rytter Norheim: [stina@lilleba.no](mailto:stina@lilleba.no), tlf 476 05 266

\*Vi tar forbehold om feil i produktarket, og store endringer i valutakurs.



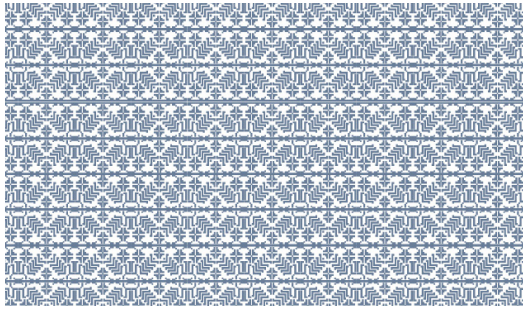

### Haugkallen

«Fram dansar den Haugkall fager og blå,  
med gullring om håret som fløymer;  
han giljar for Veslemøy til og frå,  
og tonane ikring honom strøymer.  
Å hildrane du!  
Med meg skal du bu,  
i Blåhaugen skal du din sylvrokk snu.»

**Dette mønsteret er inspirert av den vakre, blå Haugkallen fra Haugtussa-diktet «Troll-dans». Blått, klassisk, geometrisk og flott - perfekt for matchende pysjer til hele familien.**

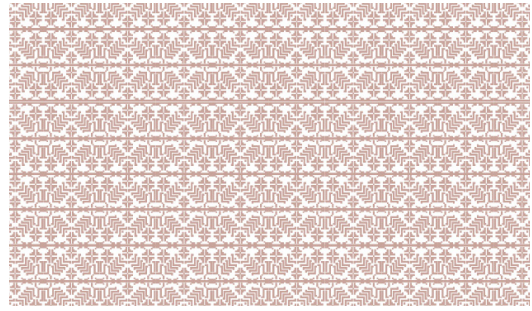

### Valmuer

«Du surlande Bekk,  
Du kurlande Bekk,  
Her ligg du og kosar deg varm og klår:  
Og speglar deg rein  
og glid yvi Stein,  
so sullar so godt  
og mullar so smått  
og glitrar i Soli med mjuke Bår'.  
Å, her vil eg kvile, kvile.»

**Dette klukkende, sommerlige sitatet er fra Haugtussa-diktet «Ved Gjætle-bekken». Ville valmuer var et kjent syn på sommerengene for en del år siden, nå skaper de magi i mange hager. Den vakre planten fortjener sitt eget sommermønster i denne kolleksjonen, synes vi.**



### Fnugg

«Snøen fell i gråe Kveld  
Stilt or mjuke Lufti.  
Stilt og tett, lint og lett;  
legg som Dunseng mjuk og slett  
dunkvit yvi Tufti.»

**Mønsteret «Fnugg» er inspirert av Haugtussa-diktet «Kvelding». Det har allerede vært med oss i noen år, men kommer nå i grå-beige toner som passer for alle – uansett alder og kjønn.**

# BABY



**Navn: TUVA**  
Modell: Pysj  
Mønster: Haugkallen blå

56, 62, 68, 74, 80, 86, 92, 98, 104  
\_/\_/\_/\_/\_/\_/\_/\_/\_/\_

**Pris: 185,- (veil. utsalgspris 499,-)**

Minimum 12 stk

# Sommer 2023 "Haugtussa"



**Navn: TUVA**  
Modell: Pysj  
Mønster: Haugkallen rosa

56, 62, 68, 74, 80, 86, 92, 98, 104  
\_/\_/\_/\_/\_/\_/\_/\_/\_/\_

**Pris: 185,- (veil. utsalgspris 499,-)**

Minimum 12 stk



**Navn: TUVA**  
Modell: Pysj  
Mønster: Fnuigg beige

56, 62, 68, 74, 80, 86, 92, 98, 104  
\_/\_/\_/\_/\_/\_/\_/\_/\_/\_

**Pris: 185,- (veil. utsalgspris 499,-)**

Minimum 12 stk



**Navn: TUVA**  
Modell: Pysj  
Mønster: Valmuer beige

56, 62, 68, 74, 80, 86, 92, 98, 104  
\_/\_/\_/\_/\_/\_/\_/\_/\_/\_

**Pris: 185,- (veil. utsalgspris 499,-)**

Minimum 12 stk

\*Vi tar forbehold om feil i produktarket, og store endringer i valutakurs.

# BABY

## Sommer 2023 "Haugtussa"

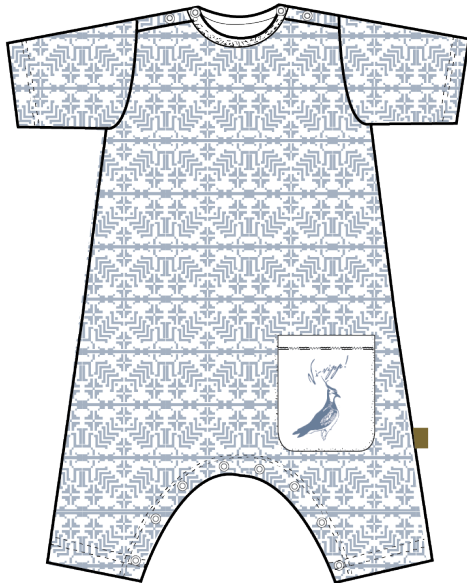

**Navn: EIR**

Modell: Sommerdrakt  
Mønster: Haugkallen blå

62, 68, 74, 80, 86, 92

\_\_\_/\_\_\_/\_\_\_/\_\_\_/\_\_\_/\_\_\_

**Pris: 148,- (veil. utsalgspris 399,-)**

Minimum 6 stk



**Navn: EIR**

Modell: Sommerdrakt  
Mønster: Haugkallen rosa

62, 68, 74, 80, 86, 92

\_\_\_/\_\_\_/\_\_\_/\_\_\_/\_\_\_/\_\_\_

**Pris: 148,- (veil. utsalgspris 399,-)**

Minimum 6 stk

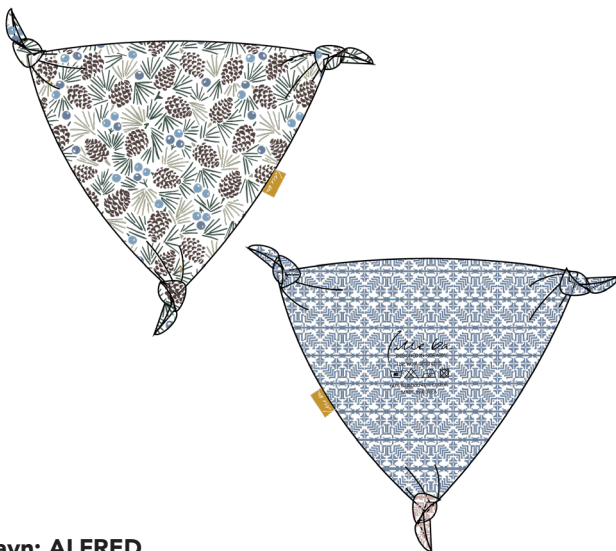

**Navn: ALFRED**

Modell: Koseklut  
Print: Blåbær-lid/Haugkallen blå

Ant.: \_\_\_\_\_

**Pris: 74,- (veil. utsalgspris 199,-  
pr. stk.)**

Minimum 5 stk

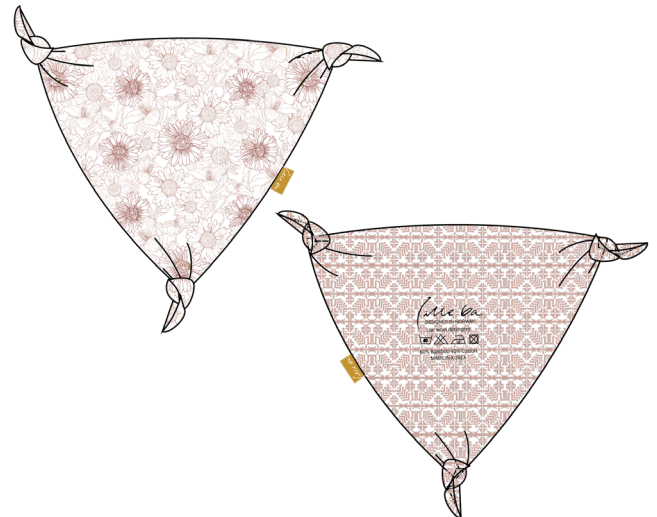

**Navn: ALFRED**

Modell: Koseklut  
Print: Veslemøy rosa/Haugkallen rosa

Ant.: \_\_\_\_\_

**Pris: 74,- (veil. utsalgspris 199,-  
pr. stk.)**

Minimum 5 stk

\*Vi tar forbehold om feil i produktarket, og store endringer i valutakurs.

# BABY

## Sommer 2023 "Haugtussa"

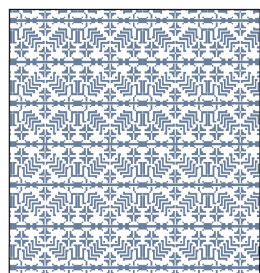

**Navn: ALEX** 6 pakning  
Modell: Vaskekluter  
Mønster: Sporven, Blåbær-lid, Haugkallen blå

Ant.: \_\_\_\_\_ / 6 pakning Rosa

**Pris: 74,- (veil. utsalgspris 199,-)**

Minimum 5 pakker

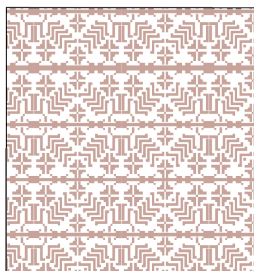
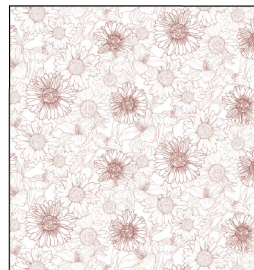

**Navn: ALEX** 6 pakning  
Modell: Vaskekluter  
Mønster: Mose, Veslemøy rosa, Haugkallen rosa

Ant.: \_\_\_\_\_ / 6 pakning Rosa

**Pris: 74,- (veil. utsalgspris 199,-)**

Minimum 5 pakker

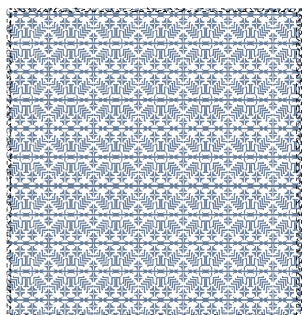

**Navn: LEE** 2 pakning  
Modell: Gulpeklut

Str.: 70 x 70 cm

Ant.: \_\_\_\_\_ / Blåbær-lid, Haugkallen blå

**Pris: 74,- (veil. utsalgspris 199,-)**

Minimum 5 pakker

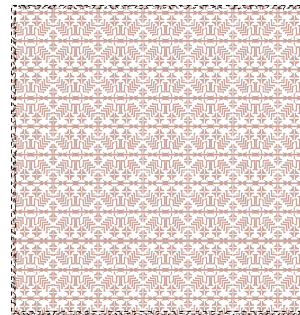
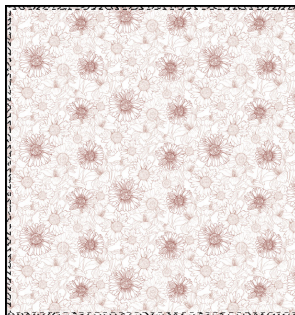

**Navn: LEE** 2 pakning  
Modell: Gulpeklut

Str.: 70 x 70 cm

Ant.: \_\_\_\_\_ / Veslemøy rosa, Haugkallen rosa

**Pris: 74,- (veil. utsalgspris 199,-)**

Minimum 5 pakker

\*Vi tar forbehold om feil i produktarket, og store endringer i valutakurs.

# TILBEHØR

Sommer 2023  
"Haugtussa"

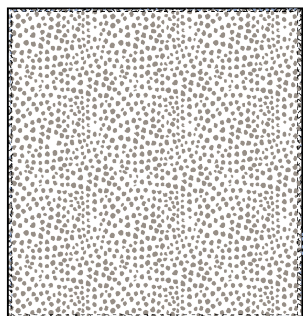

**Navn: LEE** 2 pakning  
Modell: Gulpeklut

Str.: 70 x 70 cm

Ant.: \_\_\_\_\_ / Valmuer, Fnugg beige

**Pris: 74,- (veil. utsalgspris 199,-)**

Minimum 5 pakker

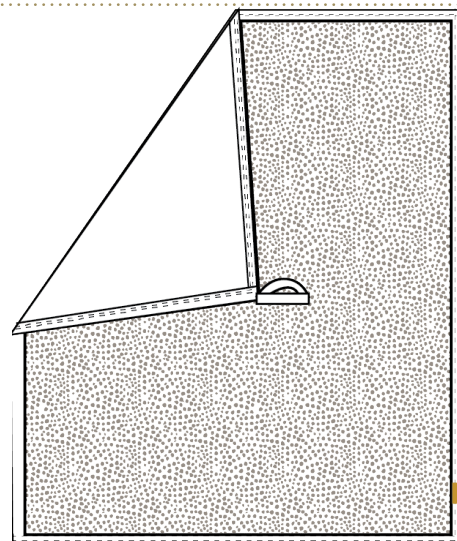

**Navn: MATHILDE**  
Modell: Babyteppe/laken  
Print: Fnugg beige  
Str.: 87 x 137

Ant.: \_\_\_\_\_ / Rosa

**Pris: 199,- (veil. utsalgspris 399,-)**

Minimum 6 stk



**Navn: SOLVEIG**  
Modell: Sovemaske  
Farge: Blå

Str.: One size  
Ant.: \_\_\_\_\_ /

**Pris: 92,- (veil. utsalgspris 249,- pr. stk.)**

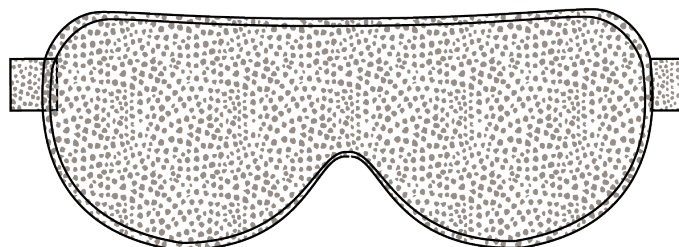

**Navn: SOLVEIG**  
Modell: Sovemaske  
Print: Fnugg beige

Str.: One size  
Ant.: \_\_\_\_\_ /

**Pris: 92,- (veil. utsalgspris 249,- pr. stk.)**

\*Vi tar forbehold om feil i produktarket, og store endringer i valutakurs.

# BARN

## Sommer 2023 "Haugtussa"



**Navn: LALA LOVE**  
Modell: Tunika og shorts  
Mønster: Valmuer

Str.: 98/104, 110/116, 122/128,  
Ant.: \_\_\_\_\_ / \_\_\_\_\_ / \_\_\_\_\_

Str.: 134/140, 146/152, 158/164  
Ant.: \_\_\_\_\_ / \_\_\_\_\_ / \_\_\_\_\_ /

**Pris: 222,- (veil. utsalgspris 599,-)**

Minimum 6 stk

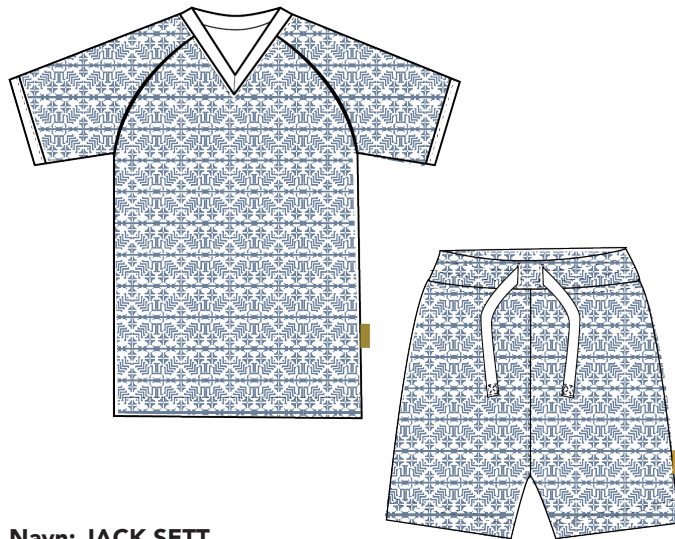

**Navn: JACK SETT**  
Modell: T-skjorte og shorts  
Mønster: Haugkallen blå

Str.: 98/104, 110/116, 122/128,  
Ant.: \_\_\_\_\_ / \_\_\_\_\_ / \_\_\_\_\_

Str.: 134/140, 146/152, 158/164  
Ant.: \_\_\_\_\_ / \_\_\_\_\_ / \_\_\_\_\_ /

**Pris: 222,- (veil. utsalgspris 599,-)**

Minimum 6 stk

\*Vi tar forbehold om feil i produktarket, og store endringer i valutakurs.

# DAME

## Sommer 2023 "Haugtussa"

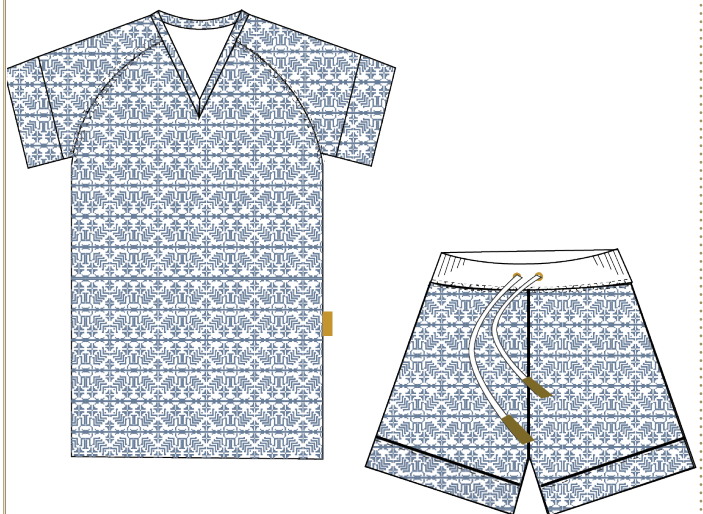

**Navn: BILLIE SETT**

Modell: T-skjorte og shorts

Print: Haugkallen blå

Str.: XS S M L XL

Ant.: \_\_\_/\_\_\_/\_\_\_/\_\_\_/\_\_\_

**Pris: 278,- (veil. utsalgspris 749,-)**

Minimum 8 stk



**Navn: BILLIE SETT**

Modell: T-skjorte og shorts

Print: Fnugg beige

Str.: XS S M L XL

Ant.: \_\_\_/\_\_\_/\_\_\_/\_\_\_/\_\_\_

**Pris: 278,- (veil. utsalgspris 749,-)**

Minimum 8 stk



**Navn: BILLIE SETT**

Modell: T-skjorte og shorts

Farge: Blå

Str.: XS S M L XL

Ant.: \_\_\_/\_\_\_/\_\_\_/\_\_\_/\_\_\_

**Pris: 278,- (veil. utsalgspris 749,-)**

Minimum 8 stk



**Navn: ELAH SETT**

Modell: T-skjorte og shorts

Print: Valmuer

Str.: XS S M L XL

Ant.: \_\_\_/\_\_\_/\_\_\_/\_\_\_/\_\_\_

**Pris: 296,- (veil. utsalgspris 799,-)**

Minimum 8 stk

# DAME

## Sommer 2023 "Haugtussa"

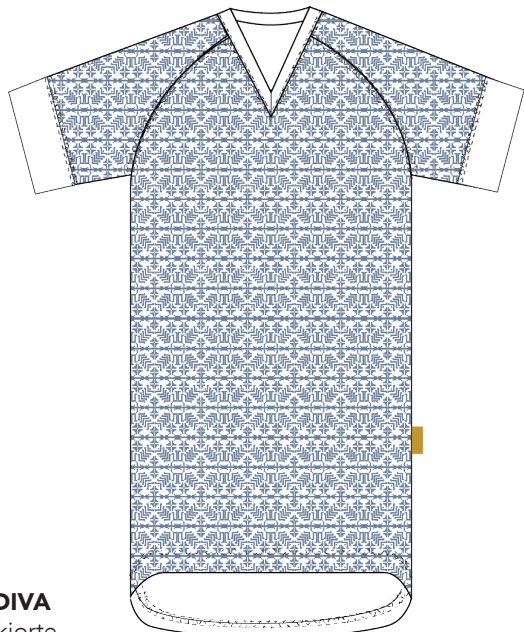

**Navn: GODIVA**  
Modell: T-skjorte  
Mønster: Haugkallen blå

Str.: XS S M L XL  
Ant.: \_\_\_/\_\_\_/\_\_\_/\_\_\_/\_\_\_

**Pris: 240,- (veil. utsalgspris 649,-)**

Minimum 8 stk



**Navn: ANDREA**  
Modell: T-skjorte  
Mønster: Fnugg beige

Str.: XS S M L XL  
Ant.: \_\_\_/\_\_\_/\_\_\_/\_\_\_/\_\_\_

**Pris: 240,- (veil. utsalgspris 649,-)**

Minimum 8 stk



**Stina Rytter Norheim: stina@lilleba.no, tlf 476 05 266**

\*Vi tar forbehold om feil i produktarket, og store endringer i valutakurs.



# HERRE

Sommer 2023  
"Haugtussa"

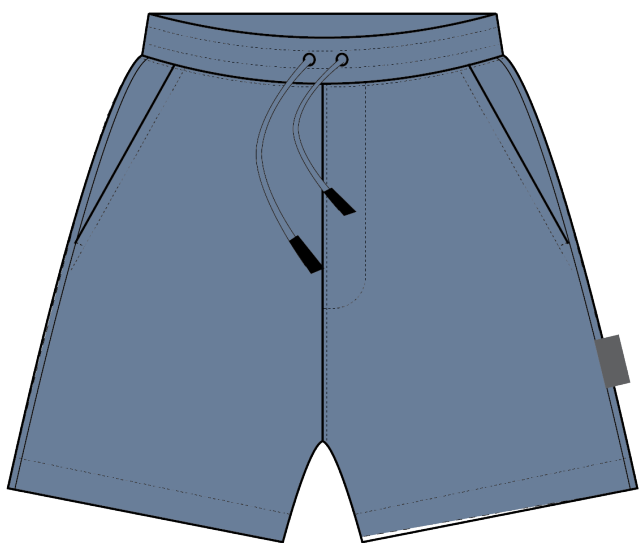

**Navn: ULRİK**  
Modell: Shorts  
Farge: Blå

Str.: S M L XL  
Ant.: \_\_\_/\_\_\_/\_\_\_/\_\_\_

Pris: 240,- (veil. utsalgspris 649,-)

Minimum 6 stk

nyhet!

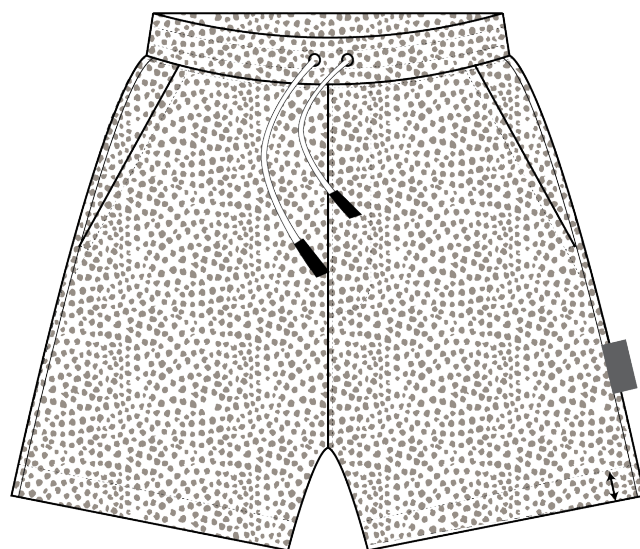

**Navn: ULRİK**  
Modell: Shorts  
Mønster: Fnugg beige

Str.: S M L XL  
Ant.: \_\_\_/\_\_\_/\_\_\_/\_\_\_

Pris: 240,- (veil. utsalgspris 649,-)

Minimum 6 stk

nyhet!

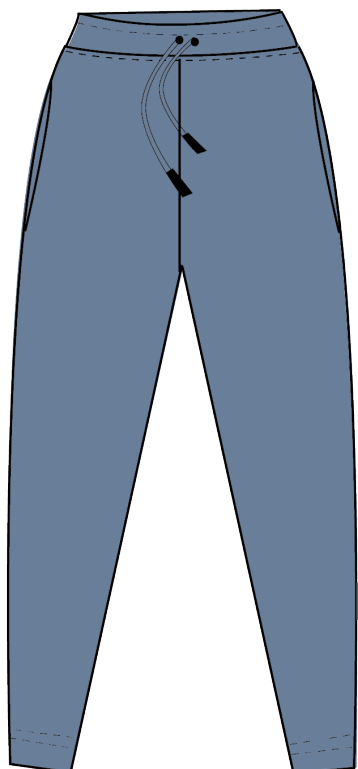

**Navn: EMIL**  
Modell: Jogger  
Farge: Blå

Str.: S M L XL  
Ant.: \_\_\_/\_\_\_/\_\_\_/\_\_\_

Pris: 277,- (veil. utsalgspris 749,-)

Minimum 6 stk

\*Vi tar forbehold om feil i produktarket, og store endringer i valutakurs.

# SENGETØY

Sommer 2023  
"Haugtussa"

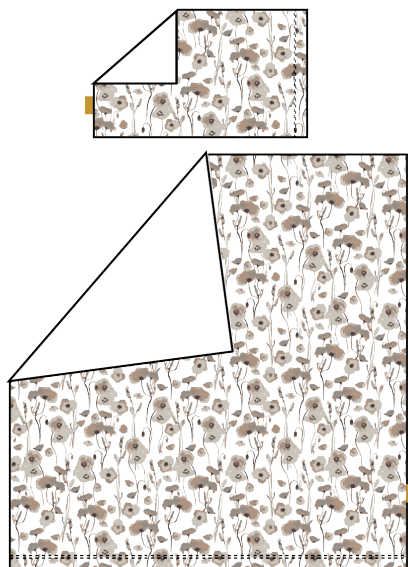

**Navn: AMANDUS**

Modell: Sengetøy  
Str.: 140x200/50x70

Mønster: Valmuer/hvit

Ant.: \_\_\_\_ /

**Pris: 774,- (veil. utsalgspris 1549- pr. stk.)**

**Navn: AMALIE**

Modell: Sengetøy  
Str.: 140x220/50x70

Mønster: Valmuer/hvit

Ant.: \_\_\_\_ /

**Pris: 799,- (veil. utsalgspris 1599,- pr. stk.)**

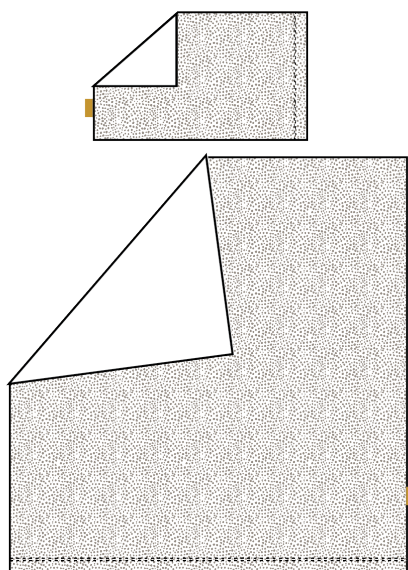

**Navn: AMANDUS**

Modell: Sengetøy  
Str.: 140x200/50x70

Mønster: Fnugg beige/hvit

Ant.: \_\_\_\_ /

**Pris: 774,- (veil. utsalgspris 1549- pr. stk.)**

**Navn: AMALIE**

Modell: Sengetøy  
Str.: 140x220/50x70

Mønster: Fnugg beige/hvit

Ant.: \_\_\_\_ /

**Pris: 799,- (veil. utsalgspris 1599,- pr. stk.)**

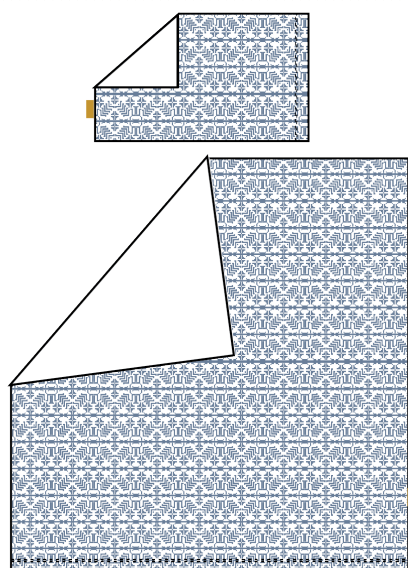

**Navn: AMANDUS**

Modell: Sengetøy  
Str.: 140x200/50x70

Mønster: Haugkallen blå/hvit

Ant.: \_\_\_\_ /

**Pris: 774,- (veil. utsalgspris 1549- pr. stk.)**

**Navn: AMALIE**

Modell: Sengetøy  
Str.: 140x220/50x70

Mønster: Haugkallen blå/hvit

Ant.: \_\_\_\_ /

**Pris: 799,- (veil. utsalgspris 1599,- pr. stk.)**

# SENGETØY

Sommer 2023  
"Haugtussa"

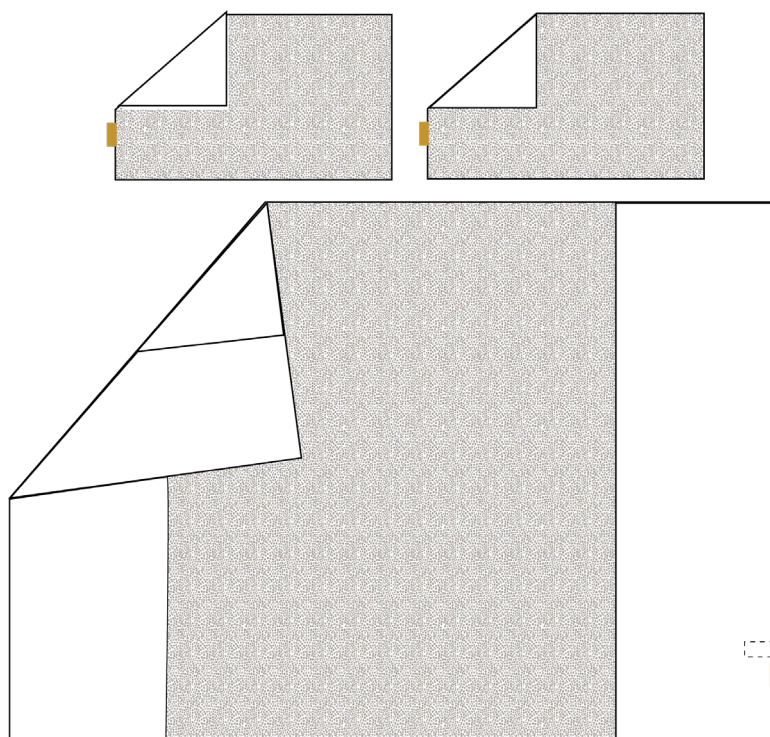

Navn: **AGNETE**

Modell: Dobbeldyne

Str.: 200x220/50x70 x 2

Mønster: Fnug beige/hvit

Ant.: \_\_\_\_ /

Pris: 1199,- (veil. utsalgspris 2399,- pr. stk.)

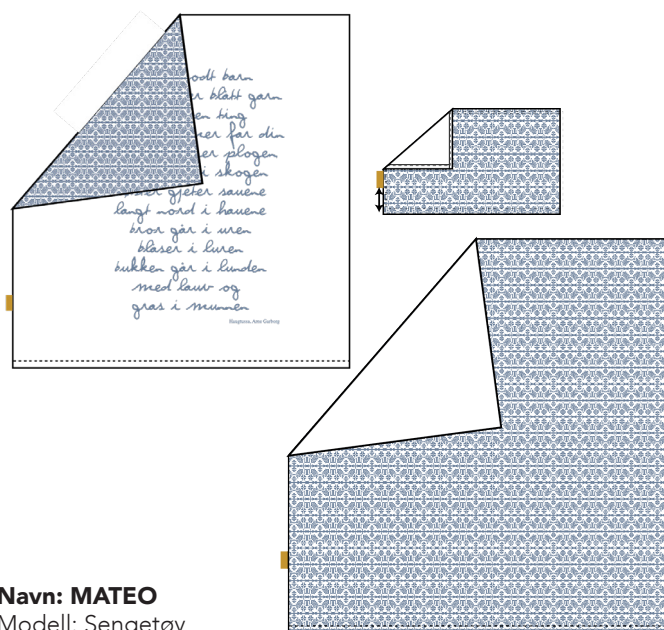

Navn: **MATEO**

Modell: Sengetøy

Str.: 65x80

Mønster: Haugkallen blå/hvit

Ant.: \_\_\_\_ /

Pris: 225,- (veil. utsalgspris 449,- pr. stk.)

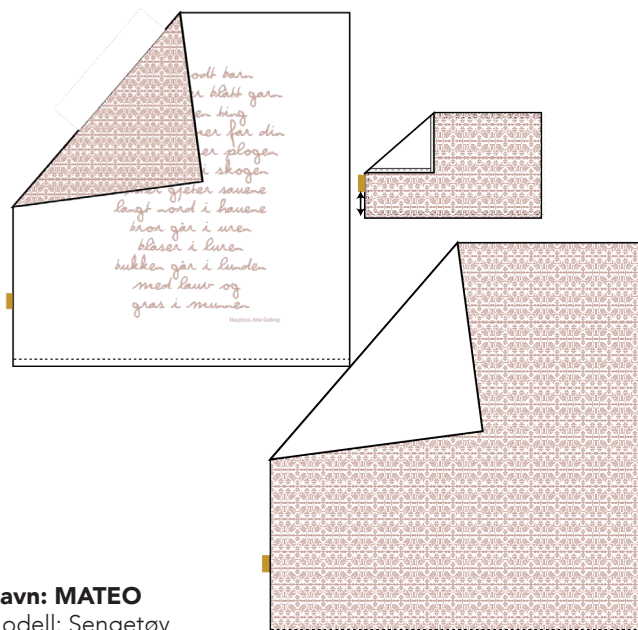

Navn: **MATEO**

Modell: Sengetøy

Str.: 65x80

Mønster: Haugkallen rosa/hvit

Ant.: \_\_\_\_ /

Pris: 225,- (veil. utsalgspris 449,- pr. stk.)

\*Vi tar forbehold om feil i produktarket, og store endringer i valutakurs.